

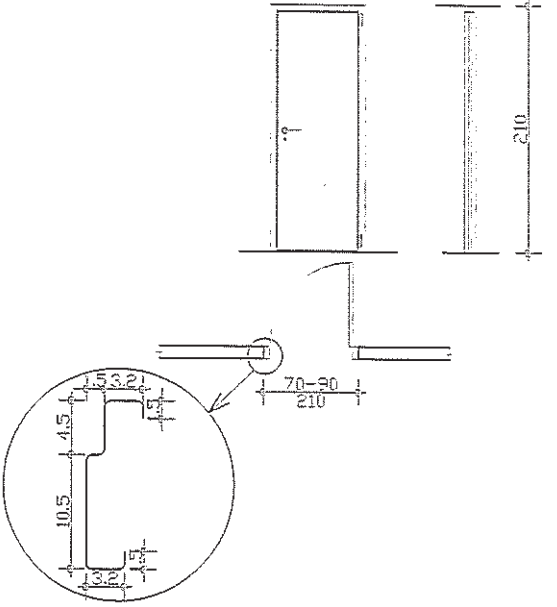
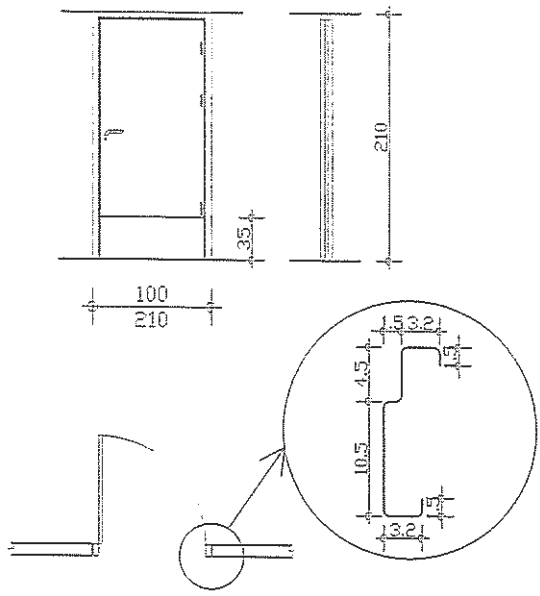

2-ד	1-ד	מ"ס
מידות הפתח 70-90/210 ס"מ	מידות הפתח 100/210 ס"מ	
		תאור גרפי
<p>דלת חד כנפית אטומה מעץ, מילוי פלקסבורד עם קנט עץ בוק מסביב משקוף נירוסטה 304 בעובי פח 2.0 מ"מ רמת ליטוש BB, משקוף באורך 215 ס"מ קנט אנכי משני הצדדים עם ציפוי נירוסטה, בין הקנט לפורמיקה חריץ 2 מ"מ המשקוף יותאם לקיר גבס, בטון, בלוק.</p>	<p>דלת חד כנפית אטומה מעץ, מילוי פלקסבורד עם קנט עץ בוק מסביב משקוף נירוסטה 304 בעובי פח 2.0 מ"מ . רמת ליטוש BB, משקוף באורך 215 ס"מ קנט אנכי משני הצדדים עם ציפוי נירוסטה, בין הקנט לפורמיקה חריץ 2 מ"מ המשקוף יותאם לקיר גבס, בטון, בלוק.</p>	תאור טכני
<p>3 צירים פרפר - נירוסטה באורך 4" ומסבים כדוריים 1/8" מנעול צילינדר תוצרת "עמישי" או ש"ע ידיות תוצרת "עמישי" דגם "ברברה" או "שירי" נירוסטה ברגים עוברים או ש"ע</p>	<p>3 צירים פרפר - נירוסטה באורך 4" ומסבים כדוריים 1/8" מנעול צילינדר תוצרת "עמישי" או ש"ע ידיות תוצרת "עמישי" דגם "ברברה" או "שירי" נירוסטה ברגים עוברים או ש"ע</p>	פירזול
<p>כנף עץ מילוי פלקבורד, גמר פורמיקה לפי בחירה קנט עץ קשה בוק גושני 40/40 מ"מ מסביב</p>	<p>כנף עץ מילוי פלקבורד, גמר פורמיקה לפי בחירה קנט עץ קשה בוק גושני 40/40 מ"מ מסביב פח הגנה תחתון ברוחב 35 ס"מ מנירוסטה בעובי 1.0 מ"מ מסביב L</p>	גמר
5 יח'	2 יח'	כמות

	<p>מרכז רפואי רמב"ם אגף ביניים ת.ד. 9602 מנ גלים, וועד. טל 3095 טל. 04-8542915 04-8542349 פקס. 04-8542421</p>	<p>מפתח: על הקבלו מורא תאום מידות בין התכניות בינו לתנאי השטח הנוכחיים. בכל סמנה של א-חמש, יש להודיע למזכירו האחראי ורקבל אישור נוסף לפני תמשך ביצוע העבודות.</p>	<p>תאריך 10.12.20</p>	<p>מחזורת השינוי שינויים ע"י סער</p>	<p>גיליון מס' 3/5</p>	<p>לעיון ע"י: כאישור למחרוז כביצוע</p>	<p>תוכנו ע"י: סער נחמני שרטוט: גלית יצחק</p>	<p>ק.מ. - תאריך: 14.2.11</p>
						<p>שם הקובץ: DLATOT-S</p>		

4-ד	3-ד	מ'ס
70-90/210 ס"מ	70-90/210 ס"מ	מידות הפתח
		תאור גרפי
<p>דלת חד כנפית אטומה מעץ מילוי פלקסבורד עם קנט עץ בוק מסביב משקוף נירוסטה 304 בעובי פח 2.0 מ"מ רמת ליטוש BB המשקוף יותאם לקיר גבס, בטון, בלוק משקוף באורך 215.</p>	<p>דלת חד כנפית אטומה מעץ, מילוי פלקסבורד משקוף עץ בוק לרבות סרגל הלבשה מסביב לרבות גומי מסביב 9 מ"מ אוטם המשקוף יותאם לקיר גבס, בטון ובלוק</p>	תאור טכני
<p>ידיות תוצרת "עמישי" ידית "ברברה"/"שירי" נירוסטה עם ברגים עוברים מנעול רגיל תוצרת "עמישי" או ש"ע. מנעול תפוס/פנוי תוצרת "עמישי" או ש"ע ומעצור קפיצי דגם סטנגלי צירי פין עליון ותחתון דגם סטנגלי 3-DAP</p>	<p>ידיות תוצרת "עמישי" דגם "ברברה"/"שירי" מנירוסטה עם ברגים עוברים או ש"ע. מנעול רול רגיל תוצרת עמישי או ש"ע. צירי ספר-מסבי נירוסטה באורך 4" ומסביב כדוריים 1/8"</p>	פיר זול
<p>כנף עץ מילוי פלקסבורד גמר פורמיקה לפי בחירה קנט עץ קשה בוק גושני 40/40 מ"מ מסביב</p>	<p>כנף עץ מילוי פלקסבורד גמר צבע לבחירה משקוף עץ בוק לרבות סרגלי הלבשה מסביב המשקוף יותאם לקיר גבס, בטון, בלוק.</p>	גמר
5 יח'	5 יח'	כמות

	<p>מרכז רפואי דגם מרכז רפואי דגם ת.ד. 9602 תל אביב, חשבונית מס' 300% טל. 04-8542915 04-8542349 04-8542421 04-8542421</p>	<p>מחבר: 10.12.20 תאריך: 10.12.20 מודל: 10/12/2020 15:00:50</p>	<p>מחיר היחידה: 5/5 שיווי ערך: 5/5 שם הקובץ: PLATOT-S</p>	<p>לעיון: <input type="checkbox"/> לאישור: <input type="checkbox"/> למכרז: <input type="checkbox"/> לביצוע: <input type="checkbox"/></p>	<p>תוכנו ע"י: - סער נחמני שרטוט: גלית יצחק</p>	<p>ק.מ. - תאריך: 14.2.11 דלתות - ככלי פרטי נגרות</p>
---	--	---	---	---	---	---

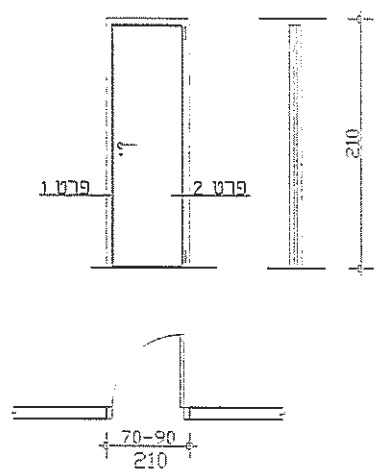
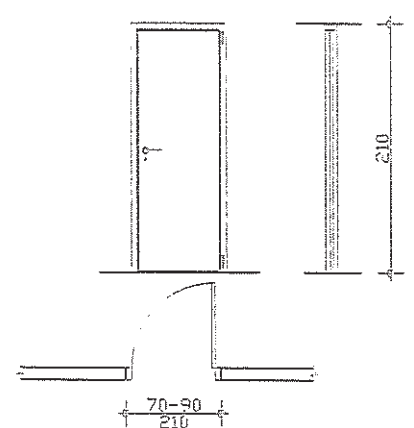
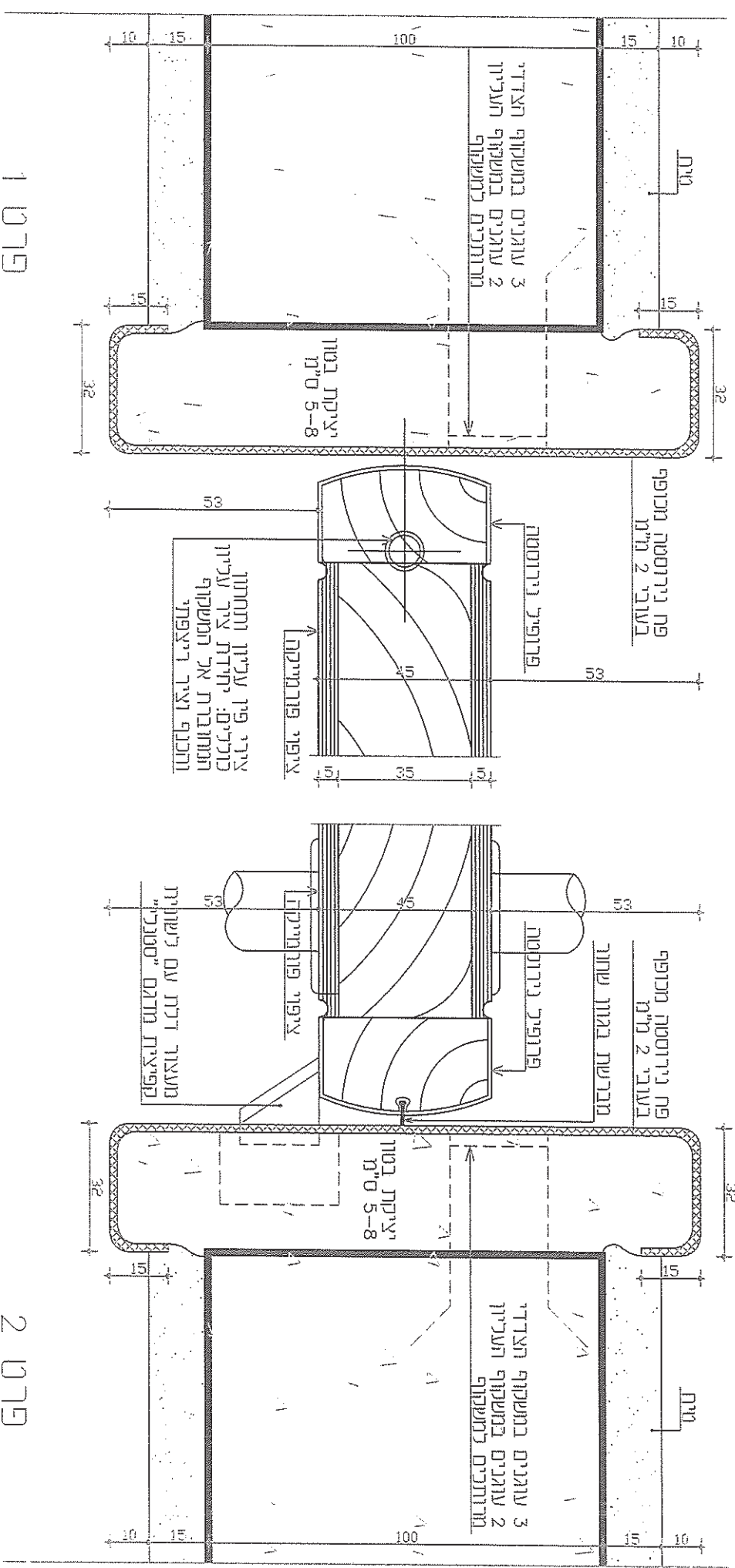

1 פרט

2 פרט

		מרכז רפואי רמב"ם אגף ביניים ת.ד. 9602 תל אביב, תלפ. מוקד 3096 סל. 04-8542349 04-8542915 פקס. 04-8542421		מטרה על התוכנית לרואה האם מידות בן המכשיר ובינו לתנאי השטח הנוכחיים. בכל מקרה של אי-התאמה יש להודיע למחנכני האחראי ולמנהל אישור נוסף לפני המשך ביצוע העבודה.		מטרה על התוכנית לרואה האם מידות בן המכשיר ובינו לתנאי השטח הנוכחיים. בכל מקרה של אי-התאמה יש להודיע למחנכני האחראי ולמנהל אישור נוסף לפני המשך ביצוע העבודה.	
תאריך	ממות השינוי	גיליון מס'	לעיון	תוכנו ע"י:	תאריך:	תפרייטק	
		2	<input type="radio"/> לאישור <input type="radio"/> למכרז <input type="radio"/> לביצוע	ארז רייס	1.20 ק.מ.	שרותים ציבוריים-כללי	
		SHERUTIM	<input type="radio"/> שם המוכר: <input type="radio"/> למכרז <input type="radio"/> לביצוע	שרותים	4.4.05	פרט 2,1	
				מליית יצחק		נושא	